

# Штангенциркули

## ПРИМЕНЕНИЕ

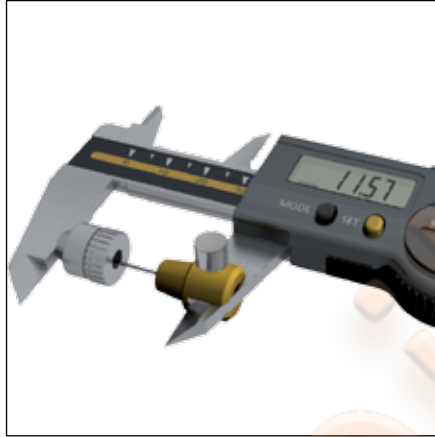

Измерение глубины



S-Cal с набором 910.2207  
Измерение глубины в малых отверстиях



S-Cal Micron  
Высокоточные измерения

## АКСЕССУАРЫ

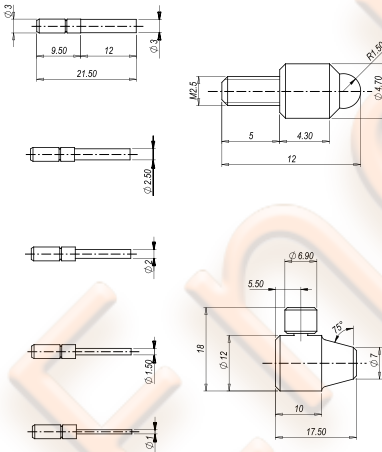

	S-Cal PRO	S-Cal WORK	S-Cal ONE
<b>910.2207</b>			
Набор измерительных вставок	•	•	•

# Штангенциркули

## АКСЕССУАРЫ

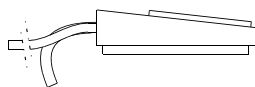
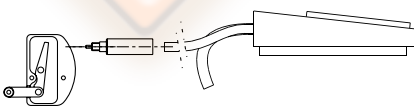
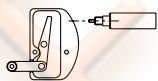
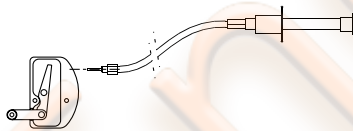
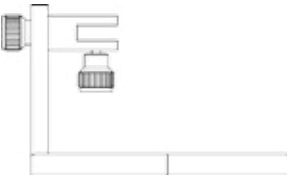
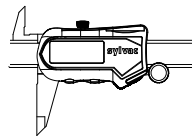
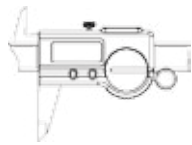
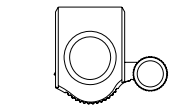
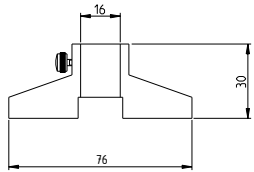

		S_Cal PRO	S_Cal WORK	S_Cal ONE	S_Cal Micron
910.2205	Мост для измерения глубины	●	●	●	
810.2201	Колесо перемещения		●		
910.2201	Колесо перемещения	●			
910.2202	Колесо перемещения			●	
810.2210	Стойка				●
810.2215	Система приложения измерительного усилия с фотокабелем				●
810.2216	Пневматическая система приложения измерительного усилия				●
810.2217	Пневматическая система приложения измерительного усилия с ножной педалью				●
810.2218	Ножная педаль				●